



**SHIMANO**

**BB-X EV**

取扱説明書

# シマノ BB-X EV取扱説明書 目次

このたびは、SMOOTH・SILENT・STRONGを象徴するSのキーワードで進化した、シマノ・BB-X EVシリーズをお買い上げいただき、まことにありがとうございます。

BB-X EVシリーズは、磯・上物釣りでダイレクトな魚とのやりとりを可能にするレバーブレーキに、人差し指1本で瞬時のストッパー操作を実現したツインレバーを搭載。スーパーSHIPによって引き出された回転性能をより長く維持させるために、オイルインジェクションによりメンテナンスを容易にし、シマノ独自の耐蝕性を飛躍的に高めたボールベアリング・A-RB (ANTI RUST BEARING) を4個採用しました。スプールにはアルミ合金コールドフォーミング (冷間鍛造)

を採用し、さらに従来のスプールの前後に動くスピードを減速し、逆転とライン放出をスムーズにするスローオシュレートなど、数多くの先進メカニズムを採用しました。このリールの基本コンセプトである釣魚との“やりとり”のための、レバーブレーキシステムの究極であるツインレバーを装着、シマノスピニングリールとしての高品質と高基本機能を極限まで充実させています。

BB-X EVの機能をフルに引き出し、末永くご愛用いただくためにも、使用前にこの取扱説明書をお読みいただき、リール同様大切に保存して下さるようお願い申し上げます。

各部の名称 .....	3
仕様 .....	4
ツインレバーの操作 .....	5
BB-X 3000EV アオリイカ .....	5
数々の機能・装備 .....	6
メンテナンスの方法 .....	12
安全上の注意 .....	13
BB-X EVリールのお取り扱い上の注意 .....	14
シマノ釣具全国サービスネット .....	16

# 各部の名称

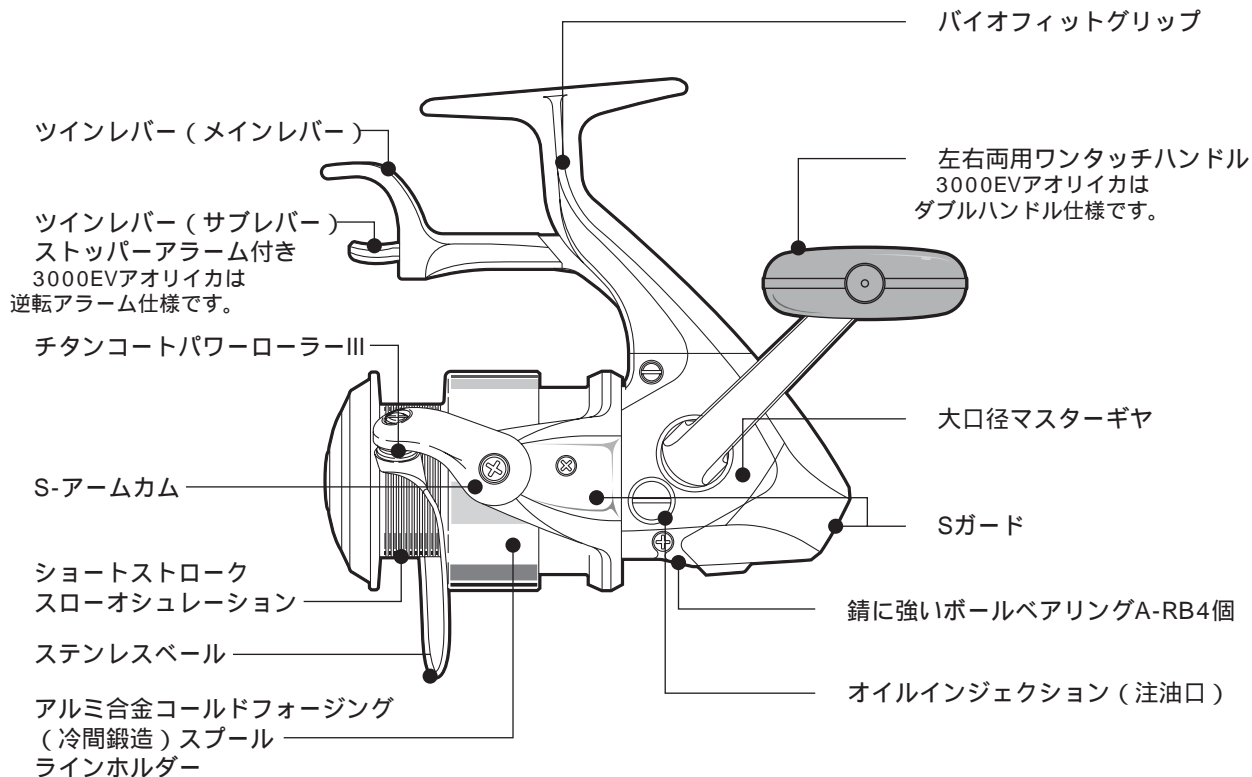

# 仕様

品番	製品コード	ギヤ比	実用 ブレーキ力 (N/kg)	許容 耐力 (N/kg)	自重 (g)	糸巻量 (号-m)	ボール ベアリング	スプール寸法 (径mm/ ストロークmm)	最大巻上速度 (cm/ ハンドル1回転)	
BB-X EV	2000	SC882000	4.6	58.8/6	147/15	330	1.7-175 2-150 2.5-125	4	50/14.5	72
	3000	SC883000	4.6	58.8/6	147/15	330	2.5-185 3-150 4-100	4	50/14.5	72
	3000 アオリイカ	SC883100	4.6	58.8/6	147/15	340	2.5-185 3-150 4-100	4	50/14.5	72
	5000	SC885000	4.4	78.4/8	137.2/14	425	4-200 5-150 6-120	4	59/17	82

標準付属品：取扱説明書・分解図・スプールレンチ・リールシートスペーサー（2枚）・下巻きラインゲージ・  
ライン号数シール・アオリスタンド（3000EVアオリイカのみ付属）

# ツインレバーの操作

## ツインレバー（メインレバー&サブレバー）

「押してON、引いてOFF」

魚とのやりとりは、逆転をレバーブレーキでコントロールするのが基本です。とはいえ、エサの付けかえ時などには、不意に逆転することで糸フケが生じ、絡みなどのトラブルを起こしやすいもの。

そんな時は下図の要領でセーフティーストッパーをONにすれば、ローターの逆転にブレーキが働き、無用な糸の送り出しを防ぐことができます。たとえセーフティーストッパーがONになったままでも、メインレバーを握ることで瞬時に解除されます。

人差指によるセーフティーストッパーのON  
(サブレバーを押す)

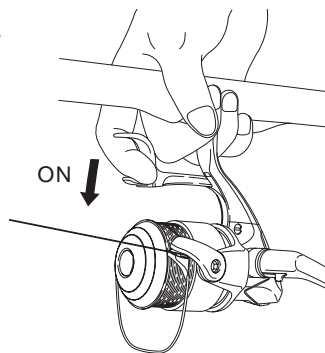

メインレバーを握れば  
瞬時にOFF

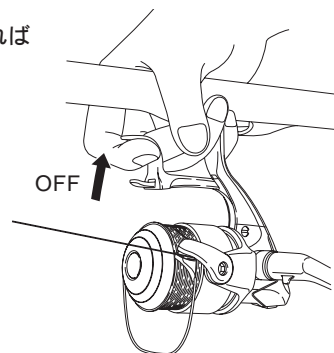

## ストッパーアラーム

ストッパーONの時はストッパーアラームとして逆転時にクリック音を発します。

(アオリイカ3000は逆転時にストッパーのON・OFFにかかわらず、逆転アラームの軽快サウンドを発します。)

## BB-X 3000EV アオリイカ

このページは3000EVアオリイカのための説明です。

アオリイカのヤエン釣りに、ローター逆転によるラインの送り出しで糸ヨレを減少し、アジを抱いて行くアオリイカに違和感のない軽いテンションを実現しました。また、ヤエンを投入するところまでの寄せの動作においては、レバーによる操作で急な逆噴射にも的確な対応が可能になります。

竿受けにセットしてアタリを待つ場合  
ツインレバーでセーフティストッパーをOFFにしてください。

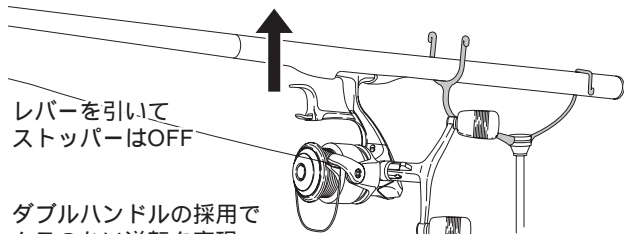

レバーを引いて  
ストッパーはOFF

ダブルハンドルの採用で  
ムラのない逆転を実現  
逆転は軽快な音で知らせます

アオリイカがアジを抱くとリールが逆転し、糸を送ります。  
同時に逆転アラームの軽快な音で糸の出を知らせます。

短く急な引きの場合、ロッドの反動が加わってリールがオーバーランし糸絡みを起こすことがあります。

このようなアタリがあった時はリールの状態をチェックして  
いただくことをおすすめします。

竿受けを使わず、ロッドを直置きする場合  
付属のアオリスタンドを装着してください。アオリスタンド  
を下にして置くことでリールの逆転をさまたげません。

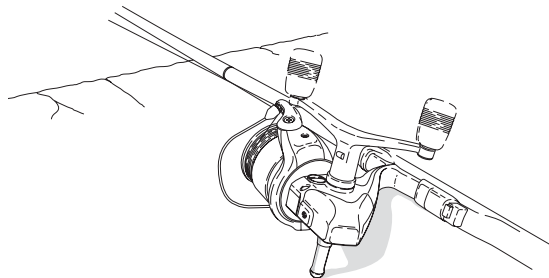

取り付けは防水キャップをはずし、アオリスタンドをセット  
してください。（下図）

取り外した防水キャップは紛失しないように注意してくだ  
さい。



## 数々の機能・装備



### 【S-SYSTEM】

...SMOOTH・SILENT・STRONGを  
追求するために集結された  
独自の機構の数々。

### オイルインジェクション

オーバーホールすることなく、駆動部の要所に直接注油（グリスアップ）を可能にすることで、リールのコンディションと寿命をキープすることができます。実際の手順はメンテナンスの方法（12～13ページ）をご覧ください。



### ストッパーアラーム

ストッパーONの時はアラームとして逆転時にクリック音を発します。（アオリイカ3000は逆転時にストッパーのON・OFFにかかわらず、軽快サウンドを発する逆転アラーム採用）

### A-RB (ANTI-RUST BEARING)

ボールベアリング全てに、シマノ独自の驚異的な耐蝕性を持つA-RBを採用。海水の影響を受けても錆を寄せつけません。

### アルミ合金コールドフォーミング （冷間鍛造）スプール

高級機種のみ許されたコールドフォーミング（冷間鍛造）によるアルミ合金スプールを採用。  
美しい輝きと強度に優れます。

### スーパーシップ

*Super*  
**SHIP**

SMOOTH & HIGH POWER SYSTEM  
スムーズ&ハイパワーシステムとは...

従来のSHIPにさらに磨きをかけたSUPER SHIPは、よりパワフルで敏感な巻き上げ、軽く超スムーズな回転を実現したシステムです。

歯の形状を徹底的に研究し開発した大口径マスターギヤを搭載しました。そして独自のカタチを持つ歯面を、ラッピング処理により磨き上げることで、まるで吸い着くように滑らかで、軽い巻き上げが可能になりました。

スローオシュレーション

ハンドル約2回転でスプールが1往復というスローオシュレーションによりラインがより密に巻き上がり、放出抵抗の低減と、より滑らかな正転と逆転の回転フィーリングを実現しました。

《次ページに続く》

フローティングシャフト  
ハイパワーのポイントとなるフローティングシャフトは、今までリール回転時にこすっていたスプール軸とピニオンギヤの関係に、非接触部分を多く採用することで摩擦を大きく軽減しています。

ポジティブベール  
ベールを開くとカチッというクリック音がしてベール操作がスピーディに正確に行えます。

S-アームカム  
糸がらみを防ぐ三次元曲面で構成されています。又、アームカム内側はラインスラックを最小限にとどめる形状にすることにより、ラインがアームカムから脱落するトラブルを軽減しています。

S-ガード  
ローター・ボディを傷などのダメージから守ります。

S-ローター  
コンパクトで糸がらみを防ぐ形状で構成されています。又、剛性を確保しつつ徹底的な軽量化を図っています。

## パワーローラーIII

竿の穂先やガイドへの糸がらみなど、トラブルの原因となる糸ヨレは主に糸を巻きとる時に生じます。

そこでシマノのスピニングリールには、糸を巻きとる時、糸のヨレを50%解消する新開発「パワーローラーIII」を採用。ライントラブルの減少を図りました。 1（当社比、基準による） 2

### 1 糸ヨレについて

次のような外的条件によっては、ローラー性能が発揮できないため、糸ヨレが生じる場合があります。ご了承下さい。

もともと糸がヨれている時。

仕掛けが回転して、ヨリをかけている時。

新しい糸を巻くおり、巻き方が不適切だった時。

非常に軽い仕掛けの巻きとりで、ローラーが回転しない時。

仕掛けを投げた直後の糸フケを巻きとる時。

その他、糸にテンションがかからずローラーが回転しない時。

### 2 当社比、平均50%解消

磯釣、投げ釣、ルアーフィッシングなど異なる釣種の色々な使用条件下（仕掛け、ルアー、巻きとり具合）で1日釣をしたということを想定したテスト（当社品質規格）を行い、従来商品と比較したデータです。平均で50%解消していますが、使用条件によりその効果は多少異なります。



## 下巻きラインゲージの使用法

付属の下巻きラインゲージを使うことで、好みの太さの糸を選んで巻くときに、どこまで下巻きが必要なのかわかることができます。それぞれの機種に、最も組み合わせることの多い4種類のパターンを用意しました。

1. 下図のように付属のゲージをスプールに垂直に差し込み、号数マークをスプールの外周に合わせます。
2. スプールとゲージの間にできたすき間（図の斜線部）が下巻をする範囲です。ゲージに当たるまで下巻をしてください。

垂直に  
差し込む

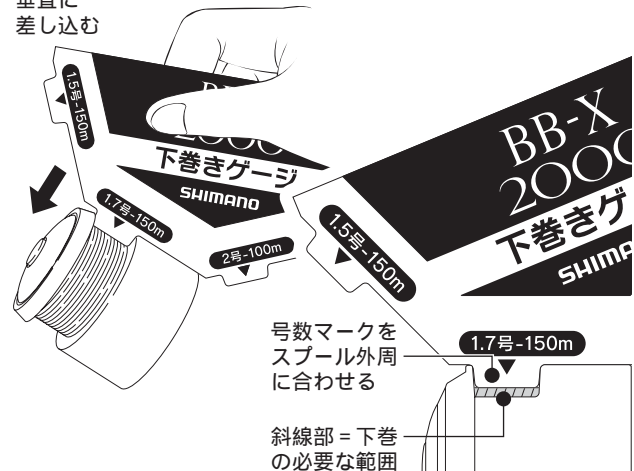

## パワーローラーIIIご使用上の注意

「パワーローラーIII」で快適な釣りを楽しんでいただくために、スプールに新しく糸を巻く場合は、下の要領で糸を巻いて下さい。

図のようにリールを竿に取り付けます。

第1ガイドから糸を通してスプールに結びます。

糸が巻かれているポビンに割り箸のような軸になるものを通します。

それを誰かに持ってもらい、適度なテンションをかけてポビンを回転させながら糸を巻いて下さい。

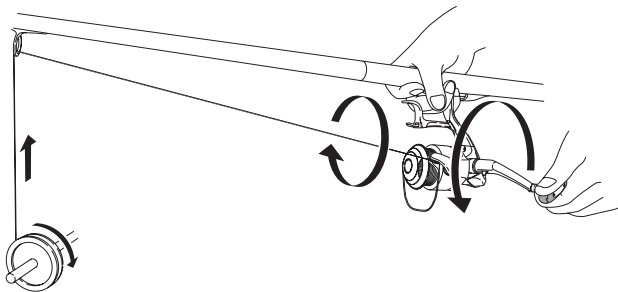

## 糸巻き形状の調整方法

図1 のようにほぼ平行に巻き上がる場合は必要ありません。

糸巻き形状は、右図のように糸の巻かれた面が平行で、上下にすき間のない状態がライトトラブルの防止、放出抵抗の低減に有利です。それぞれの機種に150mぴったり巻ける表示の太さの糸でこの状態になるよう設計がされています。それより細い糸を巻く程前より、太くなる程後ろよりに巻き上がる傾向があります。図2 図3 のように大きく変型して巻き上がる場合は、以下の手順で調整することをおすすめします。

### メーカー出荷時の標準設定

パネの位置がワッシャ小2個の間になっています。

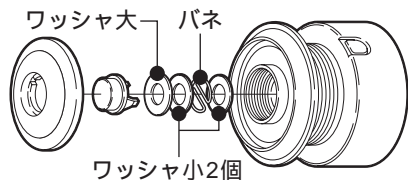

### スプールの分解方法

スプールを分解し内蔵のパネ位置を変えることにより、糸巻き形状を調整することが可能です。

まず、右図のように付属のスプールレンチを使用してプッシュカラーをゆるめ、スプールを分解します。

### 理想の糸巻き形状

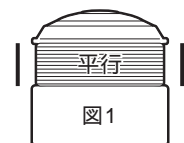

上下にすき間がなく糸巻き面が水平に近い

後ろよりの糸巻き形状を修正・図2 を図1 へパネの位置をワッシャ大とワッシャ小の中間にして調整してください。

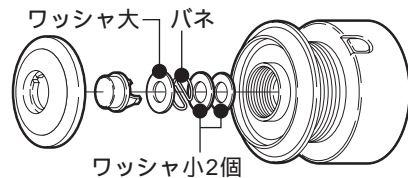

前よりの糸巻き形状を修正・図3 を図1 へパネの位置をワッシャ小2個の一番下にして調整してください。

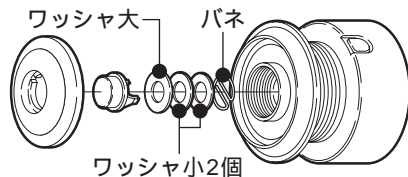
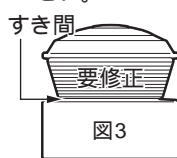

スプールの組立手順を参考に組み直します。

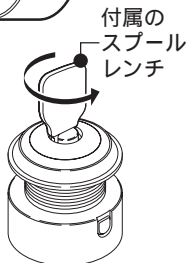

## ライン号数シールの使用方法

付属のライン号数シールをスプールに貼ってお使い下さい。

貼る前にスプールの汚れ、水分、油分を拭き取って下さい。

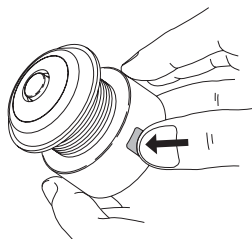

## ラインホルダー

とめ方

人差し指の爪をラインホルダーに引っ掛け、爪の上に糸をすべらせてガイドしながらラインホルダーに糸を引っかけてください。

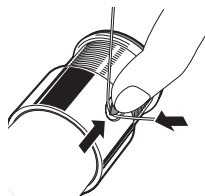

## スピールの脱着方法

取りはずし

右図のように、人差し指でプッシュボタンを押しながらスピールを引いてください。

取り付け

スピールを取りつける時は、スピールをゆっくり回しながらカチッと音がするまで押し込みます。確実に装着できたか、一度引っぱってはずれないか確認してください。

替えスピールについて

替えスピールはサービスパーツで取り扱っています。お買い上げの販売店にご注文ください。

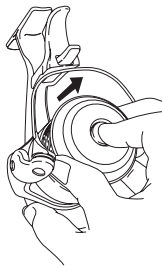

## リールシートスペーサー

BB-X EVは、竿によってはリールシートに取り付けた時に多少ガタが出る場合や、レバーがロッドに当たって十分なブレーキ力を発揮できないことがあります。

その場合には付属スペーサーを、リールシートとリール脚部の間にはさみ込んで使用してください。

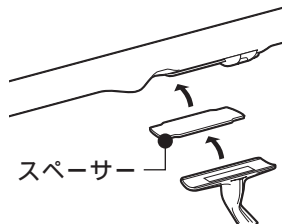

## メンテナンスの方法（オイルインジェクションで簡単・安心）

A-RB(ANTI RUST BEARING)の採用で、通常使用後は1.2.の水洗いと乾燥だけで十分です。およそ5回の使用に1回、また次のご使用までに1ヶ月以上の期間があく場合は、3.の注油を併用するとより効果的です。オイルインジェクションの採用で、リール内部へのグリス補給も容易です。リールを水没させてしまった場合は、1.から3.までのメンテナンスで応急処置はできますが、できるだけ早く最寄りの小売店にお預けいただき、当社のアフターサービスを受けることをおすすめします。

1.水洗い...シャワー等の真水で水洗いし  
てください。リールに付着した塩分、  
汚れを洗い流します。

温水はグリスを洗い流す可能性がある  
のでお避けください。また、同様の理由でリール本体を水没  
させないでください。竿にセットした状態で水洗いされま  
しても、リールシートのフード部とリールの脚に溜まった  
海水を洗い流せない事がしばしばあります。

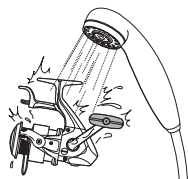

2.乾燥...しっかりと水を切った後、直射日光を避け、陰干し  
してください。 図A

直射日光、ドライヤー等は内部のムレを引き起こします。  
水を切り、乾燥させる際にオイルインジェクションの  
キャップを外しておくことより効果的です。 図B  
外したキャップは無くさないよう注意してください。

図A

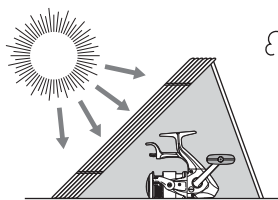

ドライヤー



直射日光

図B

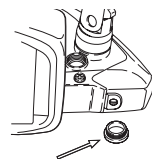

外したキャップは  
無くさないよう  
注意してください。

3.グリス、オイル噴霧...グリス噴霧箇所とオイル噴霧箇所は  
図C を参照していただき、間違えないように噴霧して  
下さい。グリス、オイルはシマノ純正品（別売・下記）を  
お使い下さい。

シマノ純正リールメンテスプレー（SP-003H）¥1,700

リールグリススプレーとリールオイルスプレーの2本セット  
販売です。小売店にてご注文ください。

注油の際は、オイル、グリスが飛び散り周囲を汚すことが  
あります。換気の良い場所で注意して行ってください。

お願い

グリス、オイル類はシマノ純正品（別売）をお使いください。  
そうでない場合の品質の保証はいたしかねます。  
ご注意ください。

## 安全上の注意

ご使用前に必ずお読みください。

### 注意



キャスト（投げる）の時は、ベールを起こすことを忘れないでください。仕掛けが切れたり、思わぬ方向にとんで、周囲の人にけがをさせるおそれがあります。糸が勢いよく出ている時は、糸にふれないでください。糸で指を切るおそれがあります。



回転しているハンドル、ローター等には、触れないでください。けがをするおそれがあります。レバーブレーキ付きリールでは、レバーを操作する時、指を伸ばすと回転しているローターに当たりけがをするおそれがあります。

図C

□ ...グリス使用部品箇所  
○ ...オイル使用部品箇所

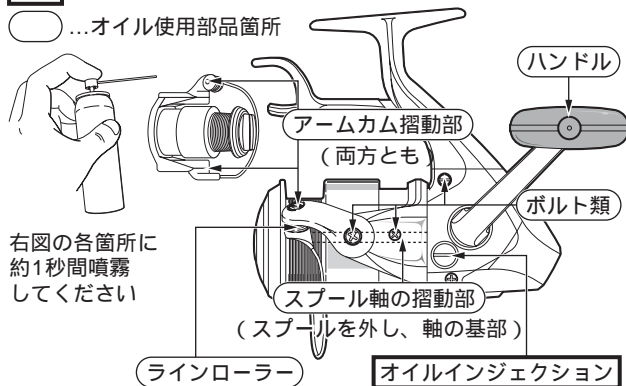

右図の各箇所  
に約1秒間噴霧  
してください

オイルインジェクションへの噴霧は...  
マイナスインジェクションでキャップを外し、  
グリススプレーを注入して下さい。(右図)  
1回の注入は約1秒までの噴射が適当です。  
注入しすぎるとあふれたグリスで衣服  
等を汚すおそれがあります。  
グリススプレーの注入が終わりましたら  
オイルインジェクションのキャップ  
は必ず装着して下さい。

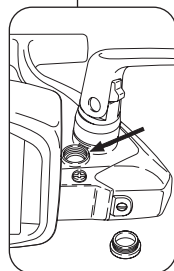

## BB-X EVリールのお取り扱い上の注意

BB-Xリールは精密部品で構成されていますので、下記注意事項を守ってお取り扱いください。

### ご使用上の注意

BB-Xリールを使用する竿に取付けてみて、不具合がないか、まず確認してください。

根掛かりした時には、竿やリールで無理にあおらないで、手にタオル等の布切れを巻いて、できるだけ釣場に糸の残らないように引き寄せて切ってください。

BB-Xリールは丁寧に扱ってください。移動時、特に磯渡しの際の放り投げや、バッグ内での他の道具との接触による破損には十分ご注意ください。

砂浜、磯の上で竿を立てるとき、石突きを強く打ち込むとショックでリールの脚部が折れることがありますので、必ずゆっくりと竿を立ててください。

砂や水などの侵入を大幅に減少させるシール部品を随所に採用していますが、防水構造ではありません。

水中でのご使用、およびお手入れには対応していませんので、水没させないように注意して下さい。（万が一リールが水没し内部に浸水した場合12ページ「メンテナンスの方法」を参照）また、むやみに分解されますと、シール部品が破損したり、その性能を損なう可能性がありますので充分ご注意ください。

高温、高湿の状態では長時間放置されますと、変形や強度劣化の恐れがあります。長期保存をされる場合は、上記のお手入れを実施後、風通しの良い場所で保存されるようにしてください。ご自分で分解・修理をされる場合は、部品のエッジ等で手を切らないようご注意ください。

ご使用后、濡れたまま湿度の高い状態の密閉された空間（自動車のトランク・バスポートのストレージなど）に放置されますと本体部分が腐食する恐れがあります。

よく乾かしてから風通しの良い場所に保管してください。

お願い

リールの状態は使用頻度のみならず、使用環境、使用方法、対象魚等によって大きく異なります。できましたら一年に一度は点検のためお預け頂くことをお勧めいたします。最寄りの小売店にてお受けしております。

## お手入れの方法

各部に付着したゴミ、砂などは12ページ「メンテナンスの方法」にしたがって、お手入れをして下さい。軽い汚れの場合は、真水に浸した柔らかい布で、きれいに拭き取って十分乾燥させて下さい。又、シンナー、ベンジンなど揮発性溶剤は絶対に使用しないで下さい。

グリス、オイル類はシマノ純正品（別売）をお使い下さい。そうでない場合の品質の保証はいたしかねます。ご注意ください。

シマノ純正リールメンテスプレー（SP-003H）¥1,700

リールグリススプレーとリールオイルスプレーの2本セット販売です。小売店にてご注文ください。

## 製品のお問い合わせ・アフターサービスのご案内

弊社の製品、部品には全てコードがついています。製品のコードにつきましては図の中に表示しています。また、部品につきましては分解図に載せています。製品の性能、スペック等のお問い合わせの際は図をご覧いただき、製品名と製品コード番号をお知らせください。

例 / 製品名：ステラFW1000S

製品コード：SC78B010

リールのメカニズムの説明には書面で表しにくいことがあります。手紙でのお問い合わせにつきましては、必ずお客様の電話番号をお書き添えくださるようお願いいたします。

修理に出されるときには、お買い上げの販売店へ現品をお預け願います。その際には必ず、修理箇所、不具合内容を具体的に（例/ストッパーが働かない）お知らせください。また、お近くにシマノ商品取扱店がない場合は、最寄りの営業所・本社（フリーダイヤル）または釣具サービス課へお問い合わせください。修理品は部品代のほか手数料をいただきますのでご了承ください。商品の故障等によって生じる他のタックルの破損、紛失、釣行費等は保証できません。

ご自分で修理をされる場合の部品や替スプールのお取り寄せは分解図をご覧いただき、製品名・製品コード・部品番号・部品名をご指定の上、ご注文ください。（内部の部品に関しましては、複雑ですのでリール本体ごと修理に出されることをお勧めいたします。）

例 / 製品名：ステラFW1000S

部品番号：2

製品コード：SC78B010

部品名：スプール

製品コードの位置

取扱説明書・分解図・パッケージ底面部・製品（コードの上5ケタを表示しています）

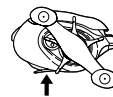
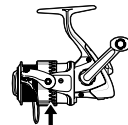
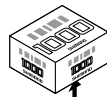

# 株式会社シマノ全国サービスネット

## 株式会社シマノ 北海道営業所

〒001-0034 札幌市北区北34条西10-6-21 TEL.( 011 )716-3301

## 株式会社シマノ 仙台営業所

〒983-0043 仙台市宮城野区萩野町2-17-10 TEL.( 022 )232-4775

## 株式会社シマノ 埼玉営業所

〒362-0043 埼玉県上尾市西宮下3-194-1 TEL.( 048 )772-6662

## 株式会社シマノ 東京営業所

〒143-0013 東京都大田区大森南1-17-17 TEL.( 03 )3744-5656

## 株式会社シマノ 千葉営業所

〒284-0045 千葉県四街道市美しが丘1-30-11 TEL.( 043 )433-1780

## 株式会社シマノ 静岡営業所

〒410-0807 静岡県沼津市錦町674 TEL.( 055 )962-3983

## 株式会社シマノ 名古屋営業所

〒454-0012 名古屋市中区尾頭橋2-6-21 TEL.( 052 )331-8666

## 株式会社シマノ 大阪営業所

〒590-8577 大阪府堺市老松町3-77 TEL.( 072 )223-3920

## 株式会社シマノ 岡山営業所

〒700-0941 岡山市青江6-6-18 TEL.( 086 )264-6100

## 株式会社シマノ 広島営業所

〒734-0005 広島市南区翠1-11-6 TEL.( 082 )255-8143

## 株式会社シマノ 四国営業所

〒768-0014 香川県観音寺市流岡町1496-1 TEL.( 0875 )23-2220

## 株式会社シマノ 九州営業所

〒841-0048 佐賀県鳥栖市藤木町字若桜4-6 TEL.( 0942 )83-1515

株式会社 **シマノ** 釣具事業部 本 社 : 〒590-8577 大阪府堺市老松町3丁77番地

商品の性能、スペック、カタログ、イベントなどに関するお問い合わせ

フリーダイヤル ☎0120-861130(ハローイイサオ)受付時間:AM9:00~12:00・PM1:00~5:00(土・日・祝祭日除く)

釣具サービス課 : 〒592-8331 大阪府堺市築港新町1-5-15

商品の修理、パーツなどアフターサービスに関するお問い合わせ TEL.( 072 )243-2851 / FAX.( 072 )243-2860

シマノホームページ アドレスは <http://www.shimano.co.jp> です。

シマノならではのオリジナル情報を発信しています。また、新しくカタログのお申し込みの受付も開始いたしました。(総合カタログは除く)

Printed in Japan (020918) **026**

# SHIMANO