



BB-X TYPE 1

取扱説明書

SHIMANO

シマノ BB-X Type1 取扱説明書 目次

このたびは、SR (S-Reliance) で進化した、信頼と耐久性のBB-X Type1シリーズをお買い上げいただき、まことにありがとうございます。

BB-X Type1シリーズは、磯・上物釣りでダイレクトな魚とのやりとりを可能にするレバーブレーキに、人差し指1本で瞬時のストッパー操作を実現したSRレバーを採用。スーパーSHIPによって引き出された回転性能をより長く維持させるために、オイルインジェクションによりメンテナンスを容易にし、シマノ独自の耐蝕性を飛躍的に高めたボールベアリング・A-RB (Anti-Rust Bearing) を採用しました。ボディ、

ローターにアルミ合金を、ベールアームにはステンレス一体型のSRワンピースベール、さらに従来よりスプールの前後に動くスピードを減速し、逆転とライン放出をスムーズにするスローオシュレートなど、数多くの先進メカニズムを採用しました。最高級スピニングリールとしての高品質と高基本機能を極限まで充実させています。

BB-X Type1シリーズの機能をフルに引き出し、未永くご愛用いただくためにも、使用前にこの取扱説明書をお読みいただき、リール同様大切に保存して下さるようお願い申し上げます。

各部の名称	3
仕様	4
SRレバーの操作	5
ドラグの調整方法	5
数々の機能・装備	6
メンテナンスの方法 (オイルインジェクションで簡単・安心)	12
BB-X Type1 リールのお取扱い上のご注意	14
安全上のご注意	16
シマノ釣具全国サービスネット	16

各部の名称

ボールベアリング7個
ボールベアリングは全て
A-RB(Anti-Rust Bearing)を採用。

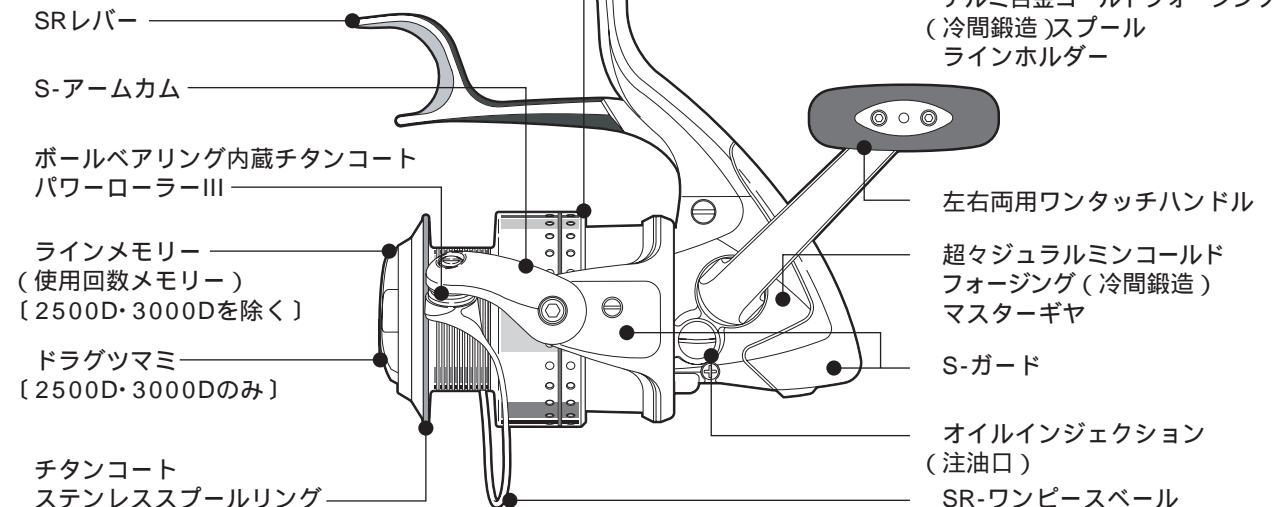

ドラグ付きモデル(2500D・3000D)のイラストで説明しています。

仕様

品番	商品コード 製品コード	ギヤ比	実用 ブレーキ力 (N/kg)	実用 ドラグ力 (N/kg)	許容 耐力 (N/kg)	自重 (g)	糸巻量 (号-m)	ベアリング (ボール/ローラ)	スプール寸法 (径mm/ ストロークmm)	最大巻上速度 (cm/ ハンドル1回転)	
BB-X Type1	2500	01885 SC98D025	5.2	68.6/7	-	117.6/ 12	280	2-180 2.5-150 3-120	7/0	47 / 15.5	76
	2500D	01886 SC98E025	5.2	68.6/7	49.0/5	-	285	2-180 2.5-150 3-120	7/0	47 / 15.5	76
	3000	01887 SC98F030	5.2	68.6/7	-	117.6/ 12	280	2.5-185 3-150 4-100	7/0	49 / 15.5	80
	3000D	01888 SC98G030	5.2	68.6/7	49.0/5	-	285	2.5-185 3-150 4-100	7/0	49 / 15.5	80

標準付属品：取扱説明書・分解図・専用袋・リールシートスペーサー（2枚）・下巻きラインゲージ・ライン号数シール・スプール脱着レンチ（ドラグ無しモデルのみ）・スプール調整ワッシャー（ドラグ付モデルのみ）

ボールベアリングはシマノ独自の表面処理により防錆効果を飛躍的に高めた「A-RB (Anti-Rust Bearing)」を採用しています。

SRレバーの操作

SRレバー

「押してON、引いてOFF」

魚とのやりとりは、逆転をレバーブレーキでコントロールするのが基本です。とはいえ、エサの付けかえ時などには、不意に逆転することで糸フケが生じ、絡みなどのトラブルを起こしやすいもの。

そんな時は1.2.の要領でセーフティーストッパーをONにすれば、ローターの逆転にブレーキが働き、無用な糸の送り出しを防ぐことができます。たとえセーフティーストッパーがONになったままでも、ブレーキレバーを握ることで瞬時に解除されます。

1.人差指によるセーフティーストッパーのON

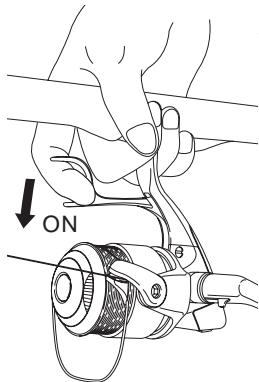

2.中指で押ししてもセーフティーストッパーはON

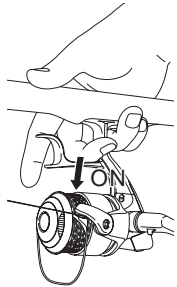

3.ブレーキレバーを握れば瞬時にOFF

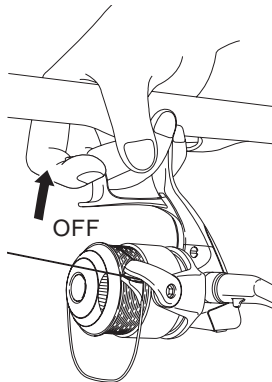

ドラグの調整方法

ドラグ付きの2500D・3000Dのみ

ドラグは、その強弱を調整することによって急激な魚の引きに対し、スプールが空転して糸切れを防ぐ機構です。

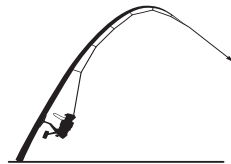

1. 実際に使用される竿に本体をセットし、道糸をガイドに通してください。
2. SRレバーを引きつけ、しっかりとブレーキのかかった状態で、図のように糸を引き出しながら、ドラグツマミの締めつけを調節してください。ドラグ力は右に回すと強くなり、左に回すと弱くなります。
3. 通常は糸切れを起こす寸前の力でスプールが空転し、糸が出ていくように調節してください。また遠投などする時は、必ずドラグをよく締めつけてから投げるようにしてください。ドラグが滑って糸で手を傷つけることがあります。

根がかりを切るときのように完全にロックする必要がある場合には、スプール・ローターを握り込むなどで、直接スプール・ローターの回転を制止する必要があります。



【S-Reliance】

...SMOOTH・SILENT・STRONGを追求し、信頼をお届けするシマノの思想です。

アルミ合金コールドフォージング (冷間鍛造) スプール

強度と軽さに優れたアルミ合金冷間鍛造スプール。
マシンカットにより精度も追求しました。

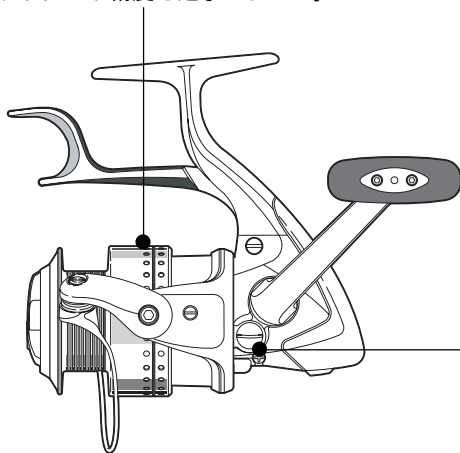

A-RB (Anti-Rust Bearing)



ボールベアリング全てに、シマノ独自の驚異的な耐蝕性を持つ
A-RB (Anti-Rust Bearing) を採用。海水の影響を受けても
錆を寄せつけません。

オイルインジェクション

オーバーホールすることなく、駆動部の要所に直接注油(グリス
アップ)を可能にすることで、リールのコンディションと寿命を
キープすることができます。実際の手順はメンテナンスの方法
(12~13ページ)をご覧ください。

スーパーシップ

Super SHIP

SMOOTH & HIGH POWER SYSTEM

スムーズ&ハイパワーシステムとは...

従来のSHIPにさらに磨きをかけたSUPER SHIPは、よりパワフルで敏感な巻き上げ、軽く超スムーズな回転を実現したシステムです。

歯の形状を徹底的に研究し開発した大口径マスターギヤを搭載しました。そして独自のカタチを持つ歯面を、ラッピング処理により磨き上げることで、まるで吸い着くように滑らかり、軽い巻き上げが可能になりました。

超々ジュラルミンコールドフォージング(冷間鍛造)マスターギヤ超々ジュラルミンをコールドフォージング(冷間鍛造)した高精度で耐久性に優れたマスターギヤ。大口径から生まれるゆとりがパワーを発揮します。

スローオシュレーション

ハンドル約2回転でスプールが1往復というスローオシュレーションによりラインがより密に巻き上がり、放出抵抗の低減と、より滑らかな正転と逆転の回転フィーリングを実現しました。

フローティングシャフト

ハイパワーのポイントとなるフローティングシャフトは、今まで

リール回転時にこすっていたスプール軸とピニオンギヤの関係にスプール軸を支えるベアリングを組み込むことにより、摩擦を大きく軽減しています。

SR-ワンピースベール

わずかな段差も排除して、強度、糸さばきに優れたステンレス一体成型のワンピースベールです。

POSITIVE BAIL

ポジティブベール

ベールを開くとカチッというクリック音がしてベール操作がスピーディに正確に行えます。

S-アームカム

糸がらみを防ぐ三次元曲面で構成されています。

又、アームカム内側はラインスラックを最小限にとどめる形状にすることにより、ラインがアームカムから脱落するトラブルを軽減しています。

S-ガード

ローター・ボディの金属本体を傷などのダメージから守ります。

S-ローター

コンパクトで糸がらみを防ぐ形状で構成されています。又、剛性を確保しつつ徹底的な軽量化を図っています。

チタンコーティングステンレススプールリング

下巻きラインゲージの使用法

パワーローラーIII

竿の穂先やガイドへの糸がらみなど、トラブルの原因となる糸ヨレは主に糸を巻きとる時に生じます。

そこでシマノのスピニングリールには、糸を巻きとる時、テンションの強弱にも安定して糸のヨレを解消する新開発「パワーローラーIII」を採用。ライントラブルの減少を図りました。（当社比、基準による）

糸ヨレについて

次のような外的条件によっては、ローラー性能が発揮できないため、糸ヨレが生じる場合があります。ご了承下さい。

もともと糸がヨレている時。

仕掛けが回転して、ヨリをかけている時。

新しい糸を巻くおり、巻き方が不適切だった時。

非常に軽い仕掛けの巻きとりで、ローラーが回転しない時。

仕掛けを投げた直後の糸フケを巻きとる時。

その他、糸にテンションがかからず、ローラーが回転しない時。

付属の下巻きラインゲージを使うことで、好みの太さの糸を選んで巻くときに、どこまで下巻きが必要なのかを簡単に知ることができます。それぞれの機種に、最も組み合わせることの多い4種類のパターンを用意しました。

1. 下図のように付属のゲージをスプールに垂直に差込み、号数マークをスプールの外周に合わせます。
2. スプールとゲージの間にできたすき間（図の斜線部）が下巻をする範囲です。ゲージに当たるまで下巻をしてください。

垂直に
差し込む

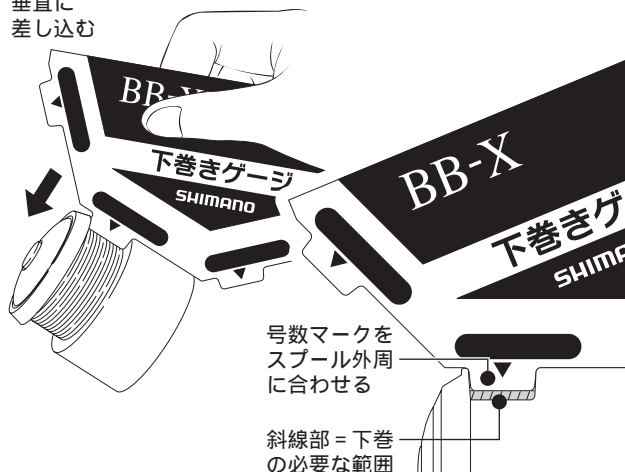

ラインメモリーのセット

2500D・3000Dを除く
スプールに巻いた糸の号数、または糸の使用回数を忘れないように印を合わせておくくと便利です。ローレット部を指で回して合わせてください。(糸の号数、使用回数どちらにお使いになるかはお選びください。)

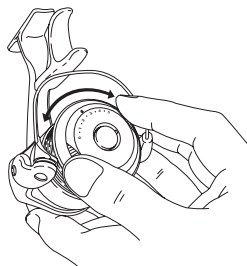

ライン号数シールの使用方法

付属のライン号数シールをスプールに貼ってお使い下さい。

貼る前にスプールの汚れ、水分、油分を拭き取って下さい。

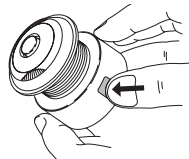

リールシートスペーサー

BB-Xは、竿によってはリールシートに取り付けた時に多少ガタが出る場合や、レバーがロッドに当たって十分なブレーキ力を発揮できないことがあります。その場合には付属スペーサーを、リールシートとリール脚部の間にはさみ込んで使用してください。(リールシートスペーサーは、出荷時にプロテクトバッグに2枚入れてあります。)

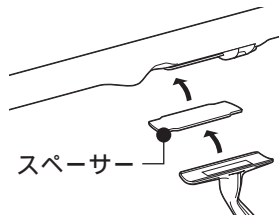

スプールの脱着方法

取りはずし
右図(2500D・3000Dの場合は右下図)のように、人差し指でプッシュボタンを押しながらスプールを引いてください。

取り付け
スプールを取りつける時は、スプールをゆっくり回しながらカチッと音がするまで押し込みます。確実に装着できたか、一度引っぱってはずれないか確認してください。

替えスプールについて
替えスプールはサービスパーツで取り扱っています。お買い上げの販売店にご注文ください。

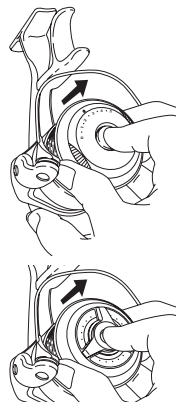

ワンタッチスプール取り外しでのご注意
ドラグツマミを緩めておきますと、プッシュボタンを押してのワンタッチ取り外しがしにくいことがあります。その場合はドラグツマミを締め、スプールを本体側に押し付けながらプッシュボタンを押すことで外しやすくなります。

ラインホルダー

とめ方
人差し指の爪をラインホルダーに引っ掛け、爪の上に糸をすべらせてガイドしながらラインホルダーに糸を引っかけてください。

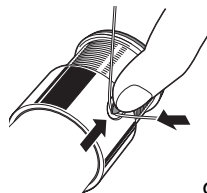

糸巻き形状の調整方法

図1 のようにほぼ平行に巻き上がる場合は必要ありません。

糸巻き形状は、右図のように糸の巻かれた面が平行で、上下にすき間のない状態がライトトラブルの防止、放出抵抗の低減に有利です。それぞれの機種に150mぴったり巻ける表示の太さの糸でこの状態になるよう設計がされています。それより細い糸を巻く程前より、太くなる程後ろよりに巻き上がる傾向があります。図2 図3 のように大きく変型して巻き上がる場合は、以下の手順で調整することをおすすめします。

理想の糸巻き形状

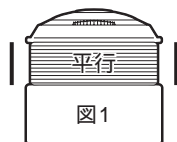

上下にすき間がなく
糸巻き面が水平に近い

《ドラッグ無しの2500、3000の手順》

ドラッグ付き機種は次ページ《ドラッグ付きの2500D、3000Dの手順》をご覧ください。

スプールの分解方法

スプールの分解し内蔵のバネ位置を変えることにより、糸巻き形状を調整することが可能です。

右図のように付属のスプールレンチを使用してプッシュカラーをゆるめ、スプールを分解します。

(調整終了後は次ページ「スプールの組立手順」を参考に組み直してください。)

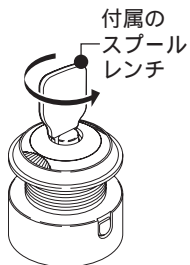

メーカー出荷時の標準設定

バネの位置がワッシャ小2個の間になっています。

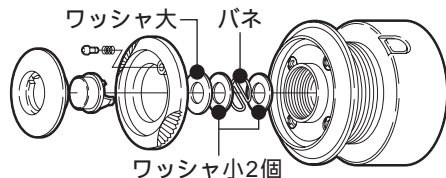

後ろよりの糸巻き形状を修正・図2 を図1 へバネの位置をワッシャ大とワッシャ小の間にして調整してください。

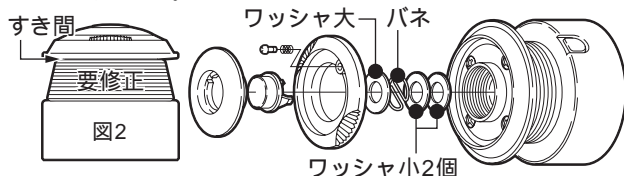

前よりの糸巻き形状を修正・図3 を図1 へバネの位置をワッシャ小2個の一番下にして調整してください。

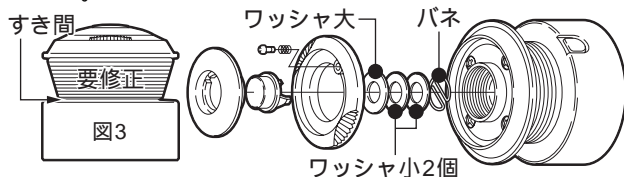

スプールの組立手順

1. 前ツバクリックピンをプッシュカラーリング内の前ツバクリックパネにセットして下さい。(前ツバクリックピンとパネは小さな部品ですので、紛失しない様にして下さい。)
2. プッシュボタンの先端突起部2つをスプールパネの図の位置にセットし、プッシュボタンを押して弾力があるか確認してからプッシュカラーを組み付けて下さい。
3. プッシュカラーリングの凹印と、プッシュカラーに表示されている数字とを合わせて下さい。(任意の数字で結構です。)
4. プッシュカラーリングの凹印と、プッシュカラーの数字を合わせたまま一緒に回して、止まるまで固定して下さい。
5. スプールレンチで増締めして下さい。

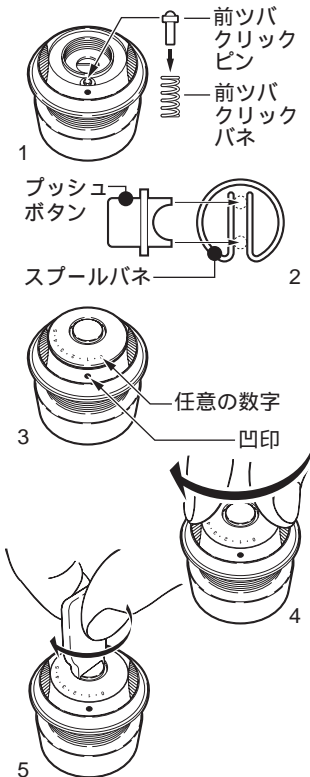

《ドラッグ付きの2500D、3000Dの手順》

ドラッグツマミをゆるめて、スプールを外して下さい。
ワッシャの増減により、糸巻き形状を調整することが可能です。

メーカー出荷時は、スプールワッシャが3枚装着されており、付属の調整ワッシャは0.5mmが2枚、0.25mmが2枚です。

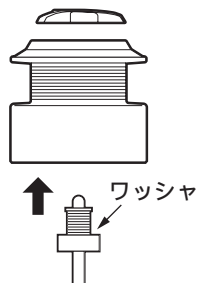

理想とする糸巻き形状 図1

糸巻表示で150mぴったり巻ける太さのラインを巻いた場合、この状態になるよう設計されています。スプールワッシャ3枚装着が標準です。

後ろよりの糸巻き形状を修正・図2を 図1へ
スプールワッシャ3枚からワッシャを抜いてください。

前よりの糸巻き形状を修正・図3を 図1へ
スプールワッシャ3枚にワッシャを追加してください。

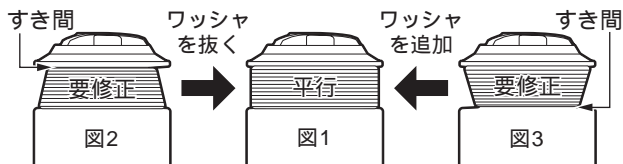

メンテナンスの方法（オイルインジェクションで簡単・安心）

リールが水没し、リール内部に浸水した場合のメンテナンス

万が一、リールが水没してしまいリール内部に浸水した場合は、釣具店を通じて弊社アフターサービスへ修理を依頼して頂くか、又は、下記の手順で水を抜くようにして下さい。

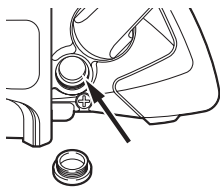

図のようにオイルインジェクションのキャップを外し、その部分が下になるようにして水を抜き、十分に乾燥させた後シマノ純正リールオイルスプレー（リールメンテナンススプレー：SP-003H）を注入して下さい。

注意 取付ネジは締付け過ぎないように注意して下さい。（締付トルク9.8～19.6N/cm、1～2kg/cmが適当です。）

基本的なメンテナンスの方法

A-RB(Anti-Rust Bearing)の採用で、通常使用後は1.2.の水洗いと乾燥だけで十分です。およそ5回の使用に1回、また次のご使用までに1ヶ月以上の期間があく場合は、3.の注油を併用するとより効果的です。オイルインジェクションの採用で、リール内部へのグリス補給も容易です。リールを水没させてしまった場合は、1.から3.までのメンテナンスで応急処置はできますが、できるだけ早く最寄りの小売店にお預けいただき、当社のアフターサービスを受けることを

おすすめします。

- 1.水洗い...シャワー等の真水で水洗いし、リールに付着した塩分、汚れを洗い流します。温水はグリスを洗い流す可能性があるためお避けください。また、同様の理由でリール本体を水没させないでください。竿にセットした状態で水洗いされましても、リールシートのフード部とリールの脚に溜まった海水を洗い流せない事がしばしばあります。
- 2.乾燥...しっかりと水を切った後、直射日光を避け、陰干ししてください。 図A
直射日光、ドライヤー等は内部のムレを引き起こします。水を切り、乾燥させる際にオイルインジェクションのキャップを外しておくことより効果的です。 図B
外したキャップは無くさないよう注意してください。
- 3.グリス、オイル噴霧...グリス噴霧箇所とオイル噴霧箇所は 図C を参照していただき、間違えないように噴霧して下さい。グリス、オイルはシマノ純正品（別売・下記）をお使い下さい。

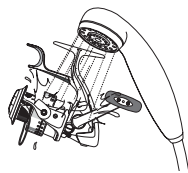

シマノ純正リールメンテスプレー（SP-003H）

リールグリススプレーとリールオイルスプレーの2本セット販売です。小売店にてご注文ください。

注油の際は、オイル、グリスが飛び散り周囲を汚すことがあります。換気の良い場所で注意して行ってください。

お願い

グリス、オイル類はシマノ純正品（別売）をお使いください。そうでない場合の品質の保証はいたしかねます。ご注意ください。

注意

ドラッグ部のお手入れには、リールドラッグ部専用グリス（DG01）をご使用ください。

リールドラッグ部専用グリス（DG01）

お取り寄せは最寄りの販売店へご注文ください。

図A

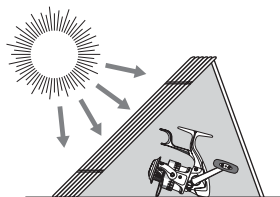

ドライヤー

直射日光

図B

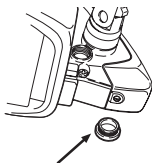

外したキャップは無くさないよう注意してください。

図C

...グリス使用部品箇所

...オイル使用部品箇所

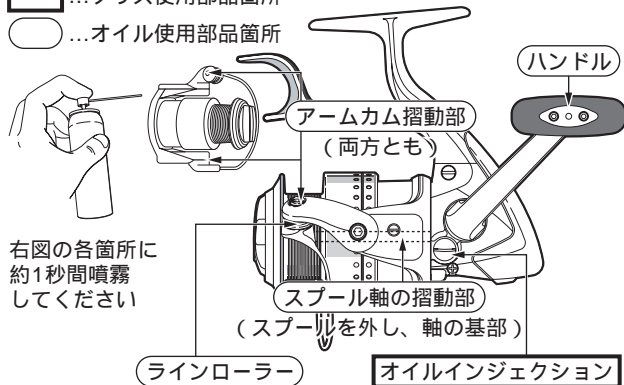

右図の各箇所に約1秒間噴霧してください

オイルインジェクションへの噴霧は... マイナスインジェクションでキャップを外し、グリススプレーを注入して下さい。（右図）1回の注入は約1秒までの噴射が適当です。

注入しすぎるとあふれたグリスで衣服等を汚すおそれがあります。グリススプレーの注入が終わりましたらオイルインジェクションのキャップは必ず装着して下さい。

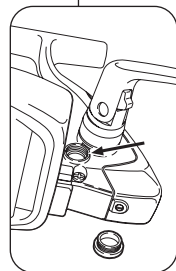

BB-X Type1 リールのお取り扱い上のご注意

BB-Xリールは精密部品で構成されていますので、下記注意事項を守ってお取り扱いください。

ご使用上の注意

BB-Xリールを使用する竿に取付けてみて、不具合がないか、まず確認してください。

根掛かりした時には、竿やリールで無理にあおらないで、手にタオル等の布切れを巻いて、できるだけ釣場に糸の残らないように引き寄せて切ってください。

BB-Xリールは丁寧に扱ってください。移動時、特に磯渡しの際の放り投げや、バッグ内での他の道具との接触による破損には十分ご注意ください。

砂浜、磯の上で竿を立てるとき、石突きを強く打ち込むとショックでリールの脚部が折れることがありますので、必ずゆっくりと竿を立ててください。

砂や水などの侵入を大幅に減少させるシール部品を随所に採用していますが、防水構造ではありません。

水中でのご使用、およびお手入れには対応していませんので、水没させないように注意して下さい。（万が一リールが水没し内部に浸水した場合12～13ページ「メンテナンスの方法」を参照）また、むやみに分解されますとシール部品が破損したり、その性能を損なう可能性がありますので充分ご注意ください。

ローターの内部に位置するローラーベアリング部にはグリスを絶対につけないで下さい。グリスがローラーの動作に悪影響をおよぼし、ブレーキ、セーフティストッパーが効かなくなることがあります。

高温、高湿の状態が長時間放置されますと、変形や強度劣化の恐れがあります。長期保存をされる場合は、上記のお手入れを実施後、風通しの良い場所で保存されるようにしてください。ご自分で分解・修理をされる場合は、部品のエッジ等で手を切らないようご注意ください。

ご使用後、濡れたまま湿度の高い状態の密閉された空間（自動車のトランク・バスポートのストレージなど）に放置されますと本体部分が腐食する恐れがあります。

よく乾かしてから風通しの良い場所に保管してください。本体の塗装面に傷をつけないようご注意ください。傷の部分から腐食する恐れがあります。

お願い

リールの状態は使用頻度のみならず、使用環境、使用方法、対象魚等によって大きく異なります。できましたら一年に一度は点検のためお預け頂くことをお勧めいたします。最寄りの小売店にてお受けしております。

ご案内

逆転可能の状態では正回転方向に回したハンドルを急に止めたときに「コツッ」という音がしますが、このタイプのリールの構造上、必要とする作動音で異常ではありません。

お手入れの方法

各部に付着したゴミ、砂などは12～13ページ「メンテナンスの方法」にしたがって、お手入れをして下さい。軽い汚れの場合は、真水に浸した柔らかい布で、きれいに拭き取って十分乾燥させて下さい。又、シンナー、ベンジンなど揮発性溶剤は絶対に使用しないで下さい。

グリス、オイル類はシマノ純正品（別売）をお使い下さい。そうでない場合の品質の保証はいたしかねます。ご注意ください。

シマノ純正リールメンテスプレー（SP-003H）

リールグリススプレーとリールオイルスプレーの2本セット販売です。小売店にてご注文ください。ペール取り付けカムボルトとアームカム取り付けボルトを外す時は3mmの六角レンチをご使用ください。

製品のお問い合わせ・アフターサービスのご案内

弊社の製品、部品には全てコードがついています。製品のコードにつきましては図の中に表示しています。また、部品につきましては分解図に載せています。製品の性能、スペック等のお問い合わせの際は図をご覧いただき、製品名と製品コード番号をお知らせください。

例 / 製品名：ステラ1000S 製品コード：SC96B012

リールのメカニズムの説明には書面で表しにくいことがあります。手紙でのお問い合わせにつきましては、必ずお客様の電話番号を

お書き添えくださるようお願いいたします。

修理に出されるときには、お買い上げの販売店へ現品をお預け願います。その際には必ず、修理箇所、不具合内容を具体的に（例/ストッパーが働かない）お知らせください。また、お近くにシマノ商品取扱店がない場合は、最寄りの営業所・本社（フリーダイヤル）へお問い合わせください。修理品は部品代のほか手数料をいただきますのでご了承ください。商品の故障等によって生じる他のタックルの破損、紛失、釣行費等は保証できません。

ご自分で修理をされる場合の部品や替えスプールのお取り寄せは分解図をご覧いただき、製品名・商品コードもしくは製品コード・部品番号・部品名をご指定の上、ご注文ください。内部の部品に関しましては、複雑ですのでリール本体ごと修理に出されることをお勧めします。

例 / 製品名：ステラ1000S 商品コード：01840

製品コード：SC96B012 部品番号：2 部品名：スプール

商品コード/製品コードの位置

取扱説明書・分解図・パッケージ底面部もしくは側面部・製品（コード番号の上5ケタを表示しています。）

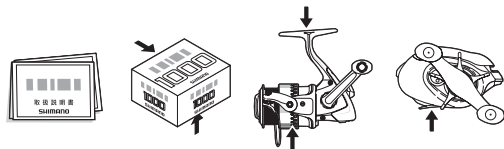

安全上のご注意

ご使用前に必ずお読みください。

注意



キャスト（投げる）の時は、ペールを起こすことを忘れないでください。仕掛けが切れたり、思わぬ方向にとんで、周囲の人にけがをさせるおそれがあります。

キャスト（投げる）の時は、ストッパーをONにして投げてください。OFFにして投げると、ハンドル等が逆転し、手に当たりけがをするおそれがあります。

ストッパーをOFFにして釣っていると、ハンドル等が逆転し、手に当たりけがをするおそれがあります。

糸が勢いよく出ている時は、糸にふれないでください。糸で指を切るおそれがあります。



回転しているハンドル、ローター等には、触れないでください。けがをさせるおそれがあります。

レバーブレーキ付きリールでは、レバーを操作する時、指を伸ばすと回転しているローターに当たりけがをさせるおそれがあります。

株式会社シマノ全国サービスネット

株式会社シマノ 北海道営業所 〒001-0034 札幌市北区北34条西10-6-21	TEL.(011)716-3301
株式会社シマノ 仙台営業所 〒983-0043 仙台市宮城野区萩野町2-17-10	TEL.(022)232-4775
株式会社シマノ 埼玉営業所 〒362-0043 埼玉県上尾市西宮下3-194-1	TEL.(048)772-6662
株式会社シマノ 東京営業所 〒143-0013 東京都大田区大森南1-17-17	TEL.(03)3744-5656
株式会社シマノ 千葉営業所 〒284-0045 千葉県四街道市美しが丘1-30-11	TEL.(043)433-1780
株式会社シマノ 静岡営業所 〒410-0807 静岡県沼津市錦町674	TEL.(055)962-3983
株式会社シマノ 名古屋営業所 〒454-0012 名古屋市中川区尾頭橋2-6-21	TEL.(052)331-8666
株式会社シマノ 大阪営業所 〒590-8577 大阪府堺市老松町3-77	TEL.(072)223-3920
株式会社シマノ 中国営業所 〒700-0941 岡山市青江6-6-18	TEL.(086)264-6100
株式会社シマノ 四国営業所 〒768-0014 香川県観音寺市流岡町1496-1	TEL.(0875)23-2220
株式会社シマノ 九州営業所 〒841-0048 佐賀県鳥栖市藤木町字若桜4-6	TEL.(0942)83-1515
シマノ臨海株式会社 釣具サービス課 〒592-8331 大阪府堺市築港新町1-5-15	TEL.(072)243-2851

株式会社シマノ釣具事業部

本社：〒590-8577 大阪府堺市老松町3丁77番地
商品の性能、スペック、カタログ、イベントや、商品の修理、パーツなど
アフターサービスに関するお問い合わせ

フリーダイヤル ☎ 0120-861130（ハローイサオ）

受付時間：AM9:00～12:00・PM1:00～5:00（土・日・祝祭日除く）

シマノホームページアドレスは <http://www.shimano.com> です。

シマノならではのオリジナル情報を発信しています。また、カタログのお申し込みも受け付けています。

Printed in Japan (040819) 030

SHIMANO