



L6 LACE ATTACHMENT & REEL ASSEMBLY TONGUE

～L6ワイヤーレース及びリールの取り付け方法～タン専用～
(1 of 3)

LowPower
Lace Attachment



L6 Tongue L6タン B1580

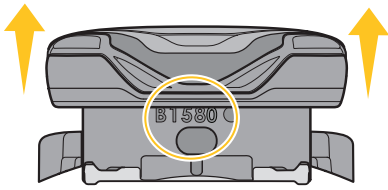

- 1** ENSURE DIAL IS CLOSED
ダイヤルを押し「カチッ」と必ずロックする

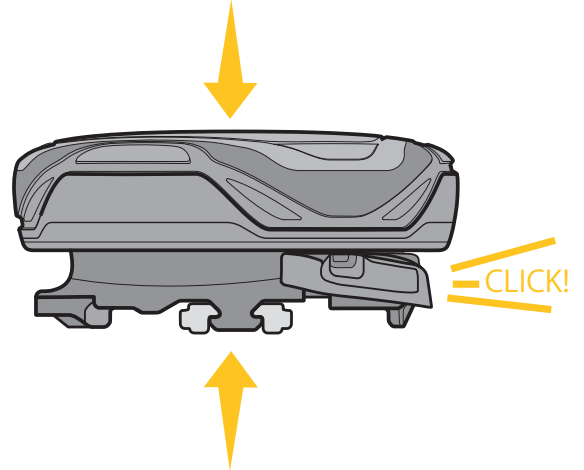

- 2** ALIGN ARROWS ON BACK OF REEL
リールの裏側にある矢印同士をあわせる

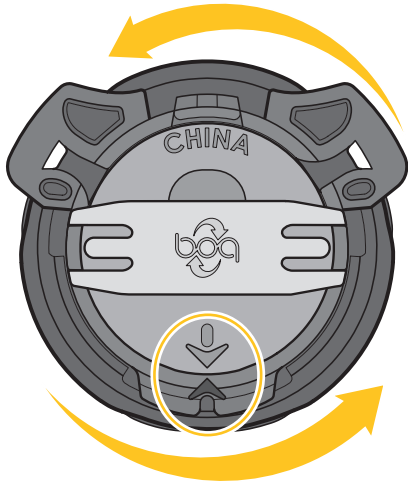

- 3** INSERT LACE INTO CORRECT REEL EXITS
ハウジング上の差込口にワイヤーレースを正しく挿入する

Lace should come out back hole

差込口と反対側中央にある出口に向かってワイヤーレースを通す

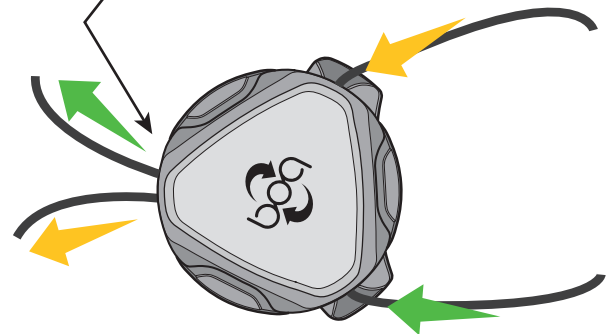

- 4** CONFIRM to INSERT LACE INTO CORRECT REEL EXITS
ワイヤーレースが正しく通っているか確認する

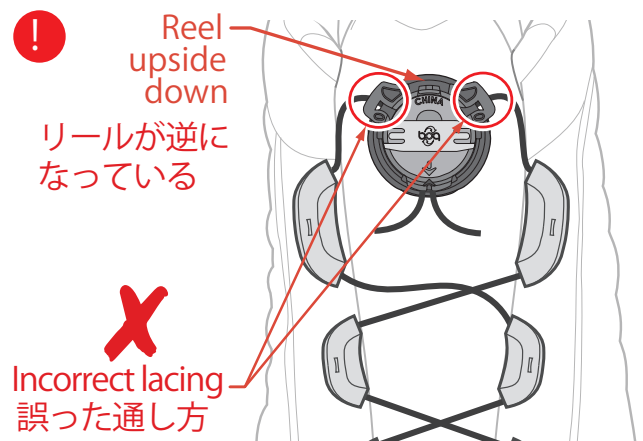
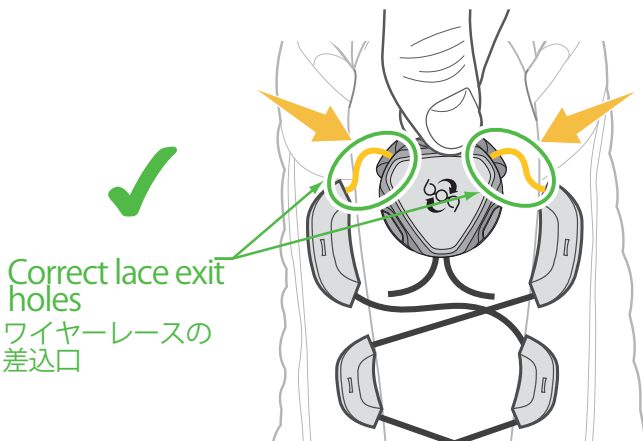



L6 LACE ATTACHMENT & REEL ASSEMBLY TONGUE

～L6ワイヤーレース及びリールの取り付け方法～タン専用～
(2 of 3)

LowPower
Lace Attachment

5a TIE SINGLE OVERHAND KNOT USING PLIERS
ペンチを使って一つ結びにする

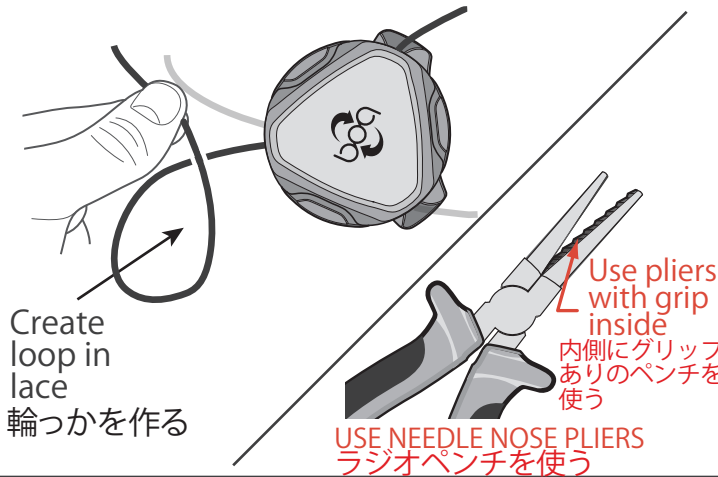

5b GRAB LACE END WITH PLIERS THROUGH LACE LOOP
ペンチでワイヤーレースをつかんでループに通す

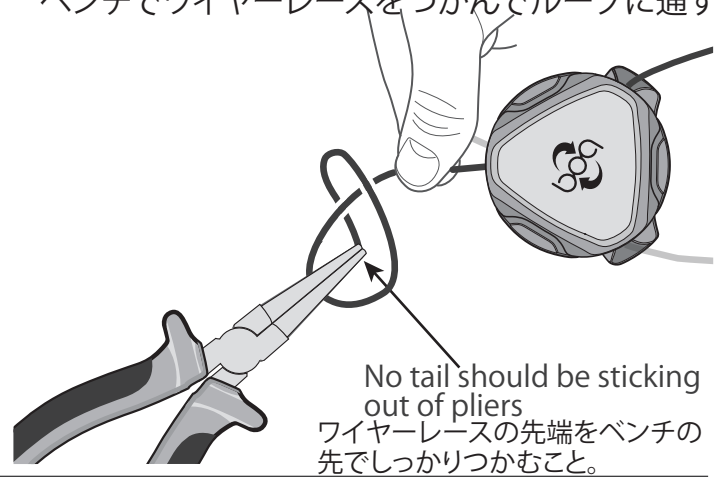

5c TIGHTEN KNOT AROUND PLIERS
ペンチの周りで結び目を締める

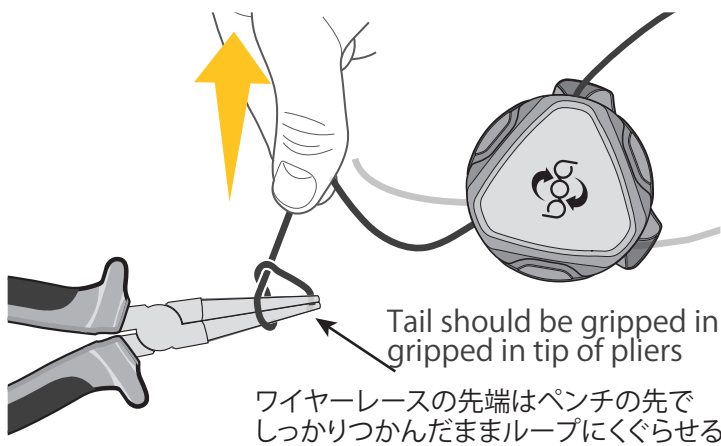

5d PULL KNOT OFF TIP OF PLIERS
ペンチの先で結び目を引っ張る

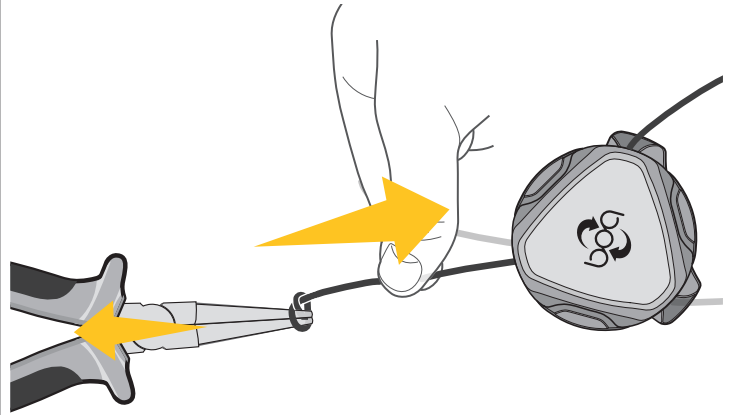

6 ENSURE KNOT IS SET TIGHT
結び目がしっかりと固く締まっているか確認する

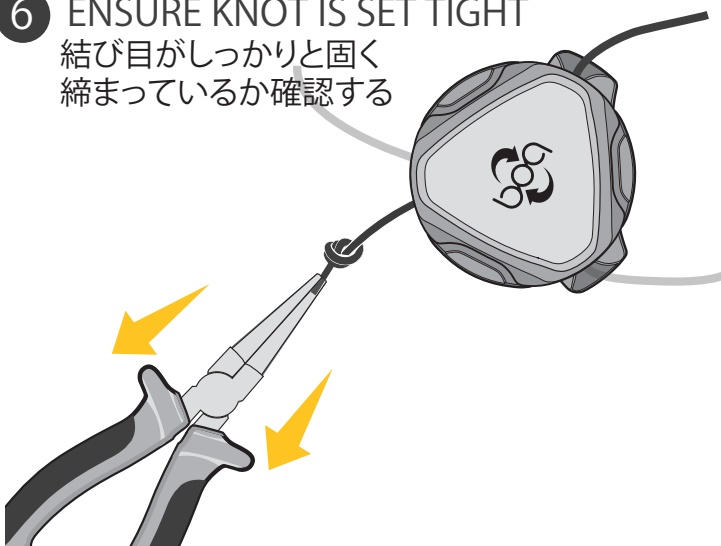

7 TAIL MUST BE BETWEEN 4mm-7mm
ワイヤーレースの先端から結び目までの長さは4mm-7mm以内におさめる

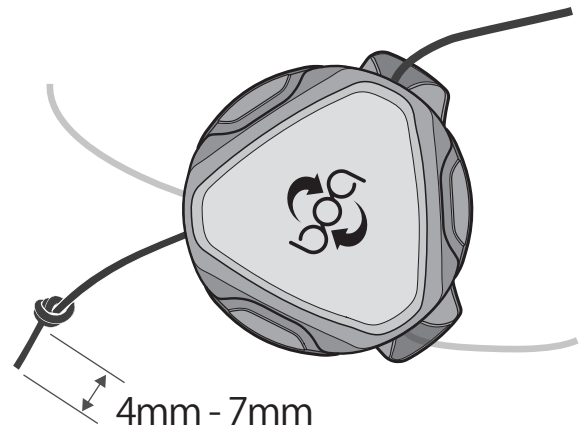



L6 LACE ATTACHMENT & REEL ASSEMBLY TONGUE

LowPower
Lace Attachment

～L6ワイヤーレース及びリールの取り付け方法～タン専用～
(3 of 3)

- 8** PULL KNOT COMPLETELY INTO REEL
ワイヤーレースを引っ張り、結び目がリール内におさまるようにする

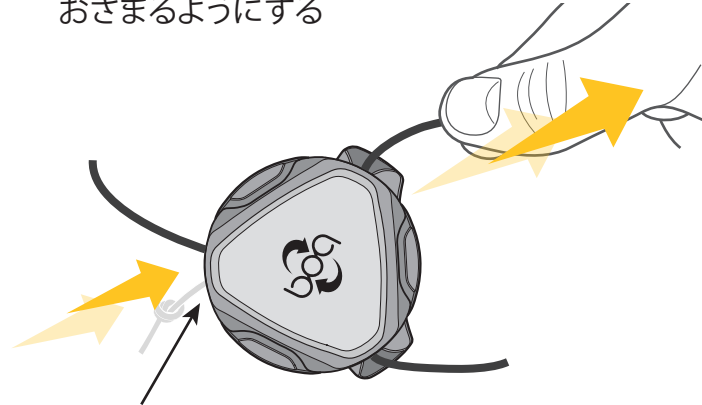

Knot and tail should not be visible 結び目及びワイヤーレースの先端が外に見えないようにする

- 9** REPEAT FOR OTHER SIDE
STARTING AT STEP 5a
ステップ#5aに戻り、もう片側も同様に行く

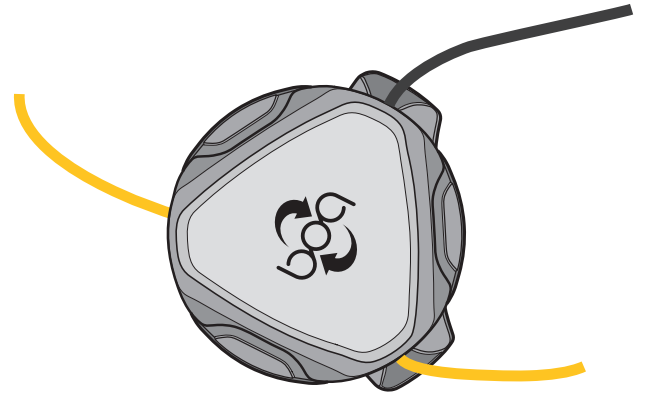

- 10** QC: NO LACE SHOULD BE STICKING OUT BACK BY PART NUMBER
【QC】パーツ番号が刻印されている部分にワイヤーレースが引っかかっているか確認する

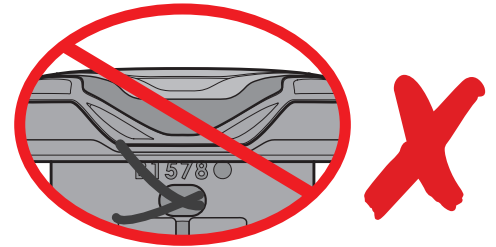
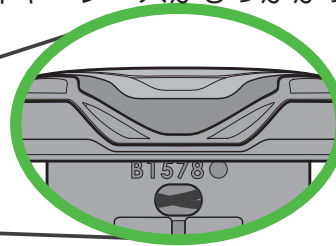
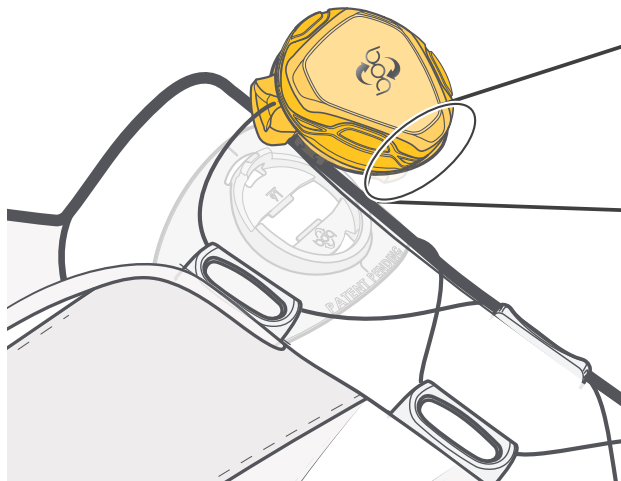

- 11** SNAP REEL INTO BAYONET
リールをバイオネットにはめこむ

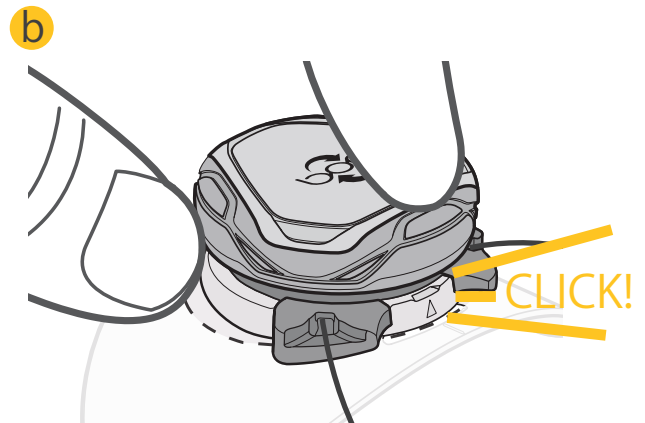
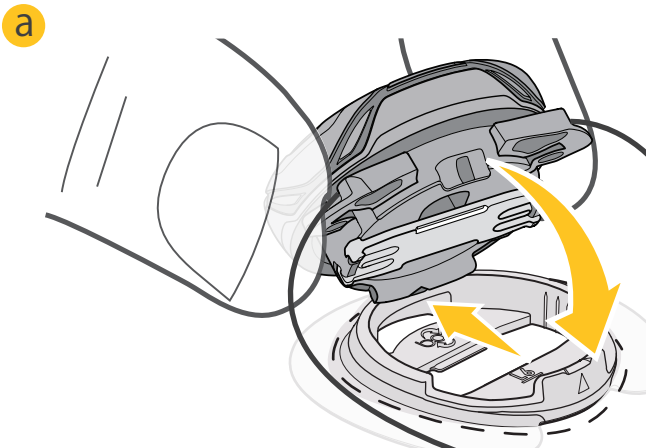

ENSURE REEL IS FULLY SNAPPED INTO BAYONET
リールがきちんとバイオネットにはまっているか確認する (はめたとき「カチッ」と音がするか確認)